



İNÖNÜ ÜNİVERSİTESİ

Uluslararası Öğrenci Ofisi/International Students Office

INU-YOS

2022

İNÖNÜ ÜNİVERSİTESİ ULUSLARARASI ÖĞRENCİ SINAVI INONU UNIVERSITY INTERNATIONAL STUDENTS' EXAM

جامعة إينونو امتحان اليوس
آزمون يوس دانشگاه اینونو

Aday No
Candidate Number

رقم الطالب
شماره

--	--	--	--	--	--	--	--	--	--	--	--

Adı Soyadı
Name Surname

الاسم واسم العائلة
نام و نام خانوادگی

.....

İmza
Signature

التوقيع
امضا

.....

Kitapçık • Booklet • الزمرة • کتابچه

A

Bu testlerin her hakkı saklıdır. Hangi amaçla olursa olsun, testlerin tamamının veya bir kısmının İNÖNÜ ÜNİVERSİTESİ'nin yazılı izni olmadan kopya edilmesi, fotoğrafının çekilmesi, herhangi bir yolla çoğaltılması, yayımlanması ya da kullanılması yasaktır. Bu yasağa uymayanlar, gerekli cezai sorumluluğu ve testlerin hazırlanmasındaki mali külfeti peşinen kabullenmiş sayılır.

All rights of these tests are reserved. For whatever purpose, it is forbidden to copy, photograph, reproduce, publish or use all or part of the tests without written permission of İNÖNÜ UNIVERSITY. Those who do not comply with this prohibition are deemed to have accepted the necessary criminal liability and financial burden in the preparation of the tests.

ACIKLAMA	EXPLANATION
<p>1. Bu soru kitapçığı Türkiye'deki belirli üniversitelerde öğrenim görmek isteyen uluslararası öğrencileri seçme amacıyla hazırlanmış soruları içermektedir. Bu testlerin soru adetleri şöyledir: Matematik 40 Temel Öğrenme Becerileri 40</p> <p>2. Bu soru kitapçığının türü A'dır. Kitapçık türünü cevap kâğıdınızdaki ilgili yere aşağıda gösterilen şekilde kodlayınız ve salon görevlisinin de ilgili yere kodladığınız bilgiyi onaylamasını sağlayınız. Bu kodlamayı cevap kâğıdınıza yapmadığınız veya yanlış yaptığınız takdirde, sınavınızın değerlendirilmesi mümkün değildir.</p> <p>3. Sınavda adaylara toplam 120 dakika süre verilmiştir.</p> <p>4. Test kitapçığındaki her sorunun yalnızca bir doğru cevabı vardır. Bir soru için birden fazla cevap yeri işaretlenmişse o soru yanlış cevaplanmış sayılacaktır.</p> <p>5. Soruların cevaplarını kitapçıkla birlikte verilen cevap kâğıdında ayrılan yerlere kurşun kalemle işaretleyiniz. Cevap kâğıdını buruşturmayınız, üzerine gereksiz hiçbir işaret koymayınız.</p> <p>6. Cevap kâğıdında soruların cevapları doğru biçimde işaretlenmediğinde optik okuyucu cevabı algılayamayacaktır. Yanlış işaretlemelerden kaynaklanan hatalardan aday sorumludur.</p> <p>7. Adayların net puanları, YÖS2022'de uygulanacak teste yer alan sorulara verdikleri doğru ve yanlış cevapları sayılarak doğru cevap sayısından yanlış cevap sayısının dörtte biri çıkarılarak (dört yanlışın bir doğrusu götürmesi) hesaplanır.</p> <p>8. Sınavda uyulacak diğer kurallar bu kitapçığın arka kapağında belirtilmiştir.</p>	<p>1. This booklet includes multiple-choice questions for international students who wish to study in certain Turkish universities.</p> <p>The number of questions in each test is as follows: Mathematics 40 Basic Learning Skills 40</p> <p>2. This is a "A" type booklet. Please mark the type of your booklet on the answer sheet and make sure it has been confirmed by the exam supervisor. If you do not code the type of booklet correctly or at all on the answer sheet, your exam will be invalid.</p> <p>3. You have 120 minutes to complete the exam.</p> <p>4. Each question has only one correct answer. Multiple selections will be considered incorrect.</p> <p>5. Mark your answers to the questions on the answer sheet provided with this booklet with a soft lead pencil. Do not fold the answer sheet and do not make any unnecessary markings on the answer sheet.</p> <p>6. Inappropriate markings on the answer sheet will not be recognized by the optical reader. The candidates are responsible for the mistakes resulting from any inappropriate markings.</p> <p>7. The valid number of correct answers in YÖS2022 exam will be calculated after subtracting the one fourth of the number of wrong answers from total number of correct answers (i.e. four wrong answers eliminate one correct answer).</p> <p>8. Further information about the examination rules are printed on the back cover of this booklet.</p>
<p style="text-align: center;">البيانات المهمة</p> <p>1 هذا الكتيب يحتوي على أسئلة لامتحان الطلاب الذين يرغبون في الدراسة في بعض الجامعات التركية. عدد الأسئلة في هذا الكتيب كما يأتي</p> <p>a الرياضيات: 40 سؤالاً</p> <p>b المهارات التعليمية الأساسية: 40 سؤالاً</p> <p>2 زمرة هذا الكتيب A، اكتب زمرة الكتيب في المكان المخصص له. واطلب من الموظف في القاعة التأكد والتوقيع. إذا لم تضع الإشارة على زمرة الكتيب أو لم تختار الزمرة الصحيحة سيكون امتحانك غير مقبول.</p> <p>3 مدة الاختبار 120 دقيقة</p> <p>4 لكل سؤال من الأسئلة جواب صحيح واحد. وإذا وضعت الإشارة على جوابين أو أكثر فالسؤال سيُعدّ خطأ.</p> <p>5 اكتبوا الأجوبة في ورقة الإجابة في المكان الخاص بها. ولا تطوا ورقة الإجابة، ولا تضعوا عليها أي إشارة غير مطلوبة.</p> <p>6 إذا لم تُوضع الإشارة في مكان الجواب بشكل صحيح فجهاز التصحيح الإلكتروني لا يستطيع القراءة صحيحاً. ولذلك الأخطاء الصادرة من الإشارة الخطأ مسؤوليتها تقع على الطالب.</p> <p>7 في نظام امتحان اليوس 2022 فإن أربعة أجوبة خاطئة تزيل علامة جواب صحيح.</p> <p>8 القواعد الأخرى التي يجب اتباعها في الصفحة الأخيرة من الكتيب.</p>	<p style="text-align: center;">توضیحات</p> <p>1- این کتابچه حاوی پرسش‌هایی است که ویژه‌ی گزینش داوطلبین و مراجعین بین‌المللی که مایل ادامه‌ی تحصیل در دانشگاه‌های مختلف ترکیه می باشند.</p> <p>تعداد پرسش‌های این آزمون عبارتند از: ریاضی: 40 و مهارت‌های اصلی آموزشی: 40</p> <p>2- نوع این کتابچه A می باشد. نوع کتابچه را در جای مرتبط در برگه‌ی پاسخ‌ها مشخص کرده از مسئول سالن تأیید آن را درخواست کنید. در حال اشتباه امکان تصحیح برگه‌ی شما امکان پذیر نمی باشد.</p> <p>3- در این آزمون مراجعین فقط 120 دقیقه وقت دارند.</p> <p>4- برای هر یکی از پرسش‌ها فقط یک گزینه‌ی درست موجود است. در صورتی که بیشتر از یک گزینه علامت زده شده باشد آن پاسخ غلط محسوب می شود.</p> <p>5- پاسخ‌های سوالات را در جاهای مشخص شده در برگه پاسخ که همراه با کتابچه‌ی سوالات به شما داده شده است با مداد علامت بزنید</p> <p>برگه‌ی پاسخ‌ها را چین دار نکنید و چروک نزنید و بر روی برگه بیهوده علامت گذاری نکنید</p> <p>6- در صورتی که پاسخ‌ها در برگه بصورت صحیح علامت گذاری نشود خواننده‌ی نوری نمی تواند آن را بخواند. خود مراجعین مسئول اشتباه‌های ناشی از علامت‌گذاری می باشند.</p> <p>7- چهار پاسخ غلط یک پاسخ صحیح را کم می کند. پاسخ‌های درست و نادرست مراجعین در آزمون سال 2022 شمرده می شود و یک ربع پاسخ‌های نادرست از کل پاسخ‌های درست کم می شود.</p> <p>8- قوانین دیگری که در این آزمون به عمل می آیند در آخرین برگ این کتابچه آمده‌اند</p>



1. $\frac{1 - 5(2 - 3) + 2}{-6(3 - 1) : 2 + 4} = ?$

- A) $-\frac{8}{3}$ B) -2 C) $-\frac{8}{5}$ D) $-\frac{3}{2}$ E) -4

2. $\left(\frac{1}{3} - \frac{1}{2}\right) - \left(1 + \frac{1}{2}\right) = ?$

- A) $-\frac{5}{3}$ B) $-\frac{1}{3}$ C) $\frac{1}{3}$ D) $\frac{2}{3}$ E) $\frac{5}{6}$

3. $\frac{0,13 + 0,004}{0,5 + 0,17} = ?$

- A) 0,5 B) 0,2 C) 1 D) 2 E) 5

4. $\frac{\sqrt{27 - 2\sqrt{162}}}{\sqrt{72} - \sqrt{36}} = ?$

- A) $\frac{\sqrt{2}}{2}$ B) $\frac{1}{3}$ C) $\frac{5\sqrt{2}}{6}$ D) $\sqrt{2}$ E) $\frac{1}{2}$

5. $x < 0 < y \Rightarrow |2y - 3x| - |2x - 3y| = ?$

- A) $x + y$ B) $-x + 3y$ C) $3x - 3y$
 D) $-x - y$ E) $-3x + 3y$

6. $\frac{1}{x^2 - x - 6} : \frac{1}{x + 2} = \frac{1}{3} \Rightarrow x = ?$

- A) $\frac{3}{7}$ B) $\frac{7}{3}$ C) 4 D) 6 E) 8



7. $2, \bar{7} + 2, \bar{5} = ?$

- A) $5, \bar{2}$ B) $5, \bar{3}$ C) $6, \bar{2}$
D) $6, \bar{3}$ E) $7, \bar{2}$

8. $f: \mathbb{R} \rightarrow \mathbb{R}, \quad f(x) = (x-1)^2 - 1$
 $A = \{-1, 0, 1, 2\}, \quad B = \{-2, -1, 2, 3\}$

$\Rightarrow f(A \setminus B) = ?$

- A) $f(A) \setminus \{f(3)\}$ B) $f(B) \setminus \{f(3)\}$
C) $f(A) \cap f(B)$ D) $f(A \cup B) \setminus \{f(-2)\}$
E) $f(A) \cup f(B)$

9. $a, b, c \in \mathbb{R}$
 $\left. \begin{array}{l} 3a + b + c = 0 \\ -a + 2b - c = -1 \\ 2a - b + 2c = -1 \end{array} \right\} \Rightarrow a - b - c = ?$

- A) -8 B) -2 C) 2 D) 4 E) 8

10. $a, b \in \mathbb{R},$
 $4a^2 - 4ab + 2b^2 - 4b = -4 \} \Rightarrow ab = ?$

- A) $-2\sqrt{3}$ B) 2 C) 3 D) 4 E) $4\sqrt{3}$

11. $2^x = 6^y \Rightarrow 3^{\frac{y}{x-y}} = ?$

- A) 9 B) 6 C) 4 D) 3 E) 2

12. $\frac{x^2 - y^2}{xy} = 3 \Rightarrow \frac{x^2}{y^2} + \frac{y^2}{x^2} = ?$

- A) -11 B) -1 C) 1 D) 9 E) 11



13. $a, b \in \mathbb{R},$
 $\left. \begin{array}{l} a + b = 4, \\ ab = 3 \end{array} \right\} \Rightarrow a^3 + b^3 = ?$

- A) 36 **B) 28** C) 22 D) 18 E) 16

14. $x, y \in \mathbb{R},$
 $x \otimes y = \begin{cases} x + 2y, & x < y \\ 2x - y, & x \geq y \end{cases}$

$\Rightarrow [(-3) \otimes 2] \otimes 2 = ?$

- A) 5** B) 4 C) 3 D) -3 E) -4

15. $3\sqrt{2} - 2 = b \Rightarrow b^2 + 4b - 7 = ?$

- A) 10 **B) 7** C) 3 D) -3 E) -7

16. $f, g : \mathbb{R} \rightarrow \mathbb{R}$
 $\left. \begin{array}{l} (g \circ f)(x) = 2x + 4 \\ g(x + 1) = 3x - 2 \end{array} \right\} \Rightarrow f(-1) = ?$

- A) $-\frac{7}{3}$ B) $-\frac{5}{2}$ C) $-\frac{1}{2}$ D) $\frac{5}{3}$ **E) $\frac{7}{3}$**

17. $x \in \mathbb{R}, \frac{\sin x}{\sin^3 x + \sin x \cos^2 x} = ?$

- A) 1** B) $\sin x$ C) $2 \cos x$ D) $\tan x$ E) $2 \cot x$

18. $x \in \mathbb{R}, \frac{3 + \cos^2 2x}{2 - \sin 2x} - 2 = ?$

- A) 1 B) $\cos x$ C) $2 \sin x$ **D) $\sin 2x$** E) $\cot 2x$

$$19. \quad \left. \begin{array}{l} a = 2 \\ b = -2 \\ c = 3 \end{array} \right\} \Rightarrow b < a < c$$

$$\left. \begin{array}{l} x = \sin 30^\circ, \\ y = \sin 70^\circ, \\ z = \sin 120^\circ \end{array} \right\} \Rightarrow ?$$

- A) $x < y < z$ **B) $x < z < y$** C) $y < x < z$
 D) $y < z < x$ E) $z < y < x$

20.

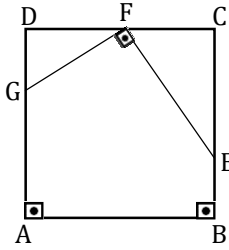

$$\left. \begin{array}{l} [DC] // [AB], [AD] // [BC], \\ [AD] \perp [DC], [GF] \perp [EF], \\ |AD| = |DC|, |DF| = |FC|, \\ |AG| = 2|DG|, \\ m(\widehat{FEC}) = x \end{array} \right\} \Rightarrow \tan x = ?$$

- A) $\frac{2}{3}$** B) $\frac{1}{3}$ C) $\frac{1}{2}$ D) $\frac{1}{4}$ E) $\frac{\sqrt{3}}{3}$

21.

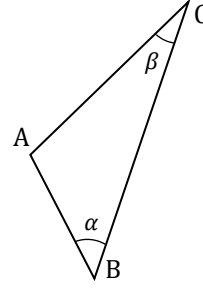

$$\left. \begin{array}{l} |AB| = 2 \text{ cm}, |BC| = 7 \text{ cm} \\ |AC| \in \mathbb{N} = \{1, 2, 3, \dots\} \\ \alpha + \beta < 80^\circ \end{array} \right\} \Rightarrow |AC| = ? \text{ cm}$$

- A) 4 B) 5 **C) 6** D) 7 E) 8

$$22. \quad \left. \begin{array}{l} 0 < 2\alpha \leq 90^\circ \\ \cos 2\alpha = \sin \alpha \end{array} \right\} \Rightarrow \sin 2\alpha = ?$$

- A) $\frac{1}{2}$ **B) $\frac{\sqrt{3}}{2}$** C) $\sqrt{2}$ D) $\sqrt{3}$ E) $2\sqrt{2}$

$$23. \quad i = \sqrt{-1}, z = \sqrt{2} - i\sqrt{2} \Rightarrow |z - \bar{z}| = ?$$

- A) $-\sqrt{2}$ B) $\sqrt{2}$ **C) $2\sqrt{2}$** D) $4\sqrt{2}$ E) 8

24.

$$x, y \in \mathbb{R},$$

$$x \Delta y = \left\{ \begin{array}{ll} y, & x < y \\ x - y, & x \geq y \end{array} \right\}$$

$$\Rightarrow (\log_5 90 \Delta \log_3 45) \Delta \log_2 20 = ?$$

- A) $\log_5 90$ B) $\log_3 45$ **C) $\log_2 20$**
 D) $\log_{15} 135$ E) $\log_{10} 110$

25. $\frac{1}{\log_9 x} + \frac{1}{\log_4 x} = 2 \Rightarrow x = ?$

- A) 4 **B) 6** C) 9 D) 18 E) 36

26.

$$\sum_{k=1}^6 2^k \binom{6}{k} = ?$$

- A) $3^5 - 1$ B) 3^6 **C) $3^6 - 1$**
 D) $4^5 - 1$ E) $4^6 - 1$

27.

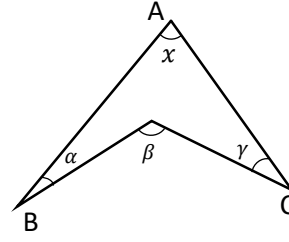

$$\left. \begin{array}{l} \alpha = 20^\circ \\ \beta = 125^\circ \\ \gamma = 30^\circ \end{array} \right\} \Rightarrow x = ?$$

- A) 60° B) 65° C) 70° **D) 75°** E) 80°

28.

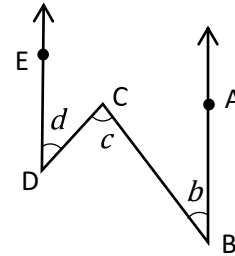

$$\left. \begin{array}{l} [BA // [DE, \\ m(\widehat{ABC}) = b, \\ m(\widehat{BCD}) = c, \\ m(\widehat{CDE}) = d, \\ |b - 2c| = 120^\circ, \\ |c - d| = 30^\circ \end{array} \right\} \Rightarrow c = ?$$

- A) 75°** B) 65° C) 60° D) 55° E) 50°

29.

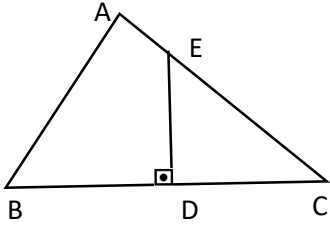

$$\left. \begin{array}{l} [DE] \perp [BC], \\ |EC| = 3|AE|, \\ |DE| = 9 \text{ cm}, \\ |BC| = 16 \text{ cm}, \\ A(ABC) = ? \text{ cm}^2 \end{array} \right\}$$

- A) 86 **B) 96** C) 102 D) 108 E) 112

31.

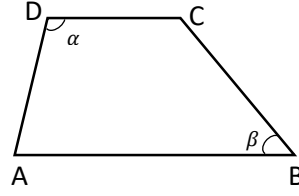

$$\left. \begin{array}{l} [DC] // [AB], \\ |DC| = 6 \text{ cm}, \\ |AD| = 8 \text{ cm}, \\ \alpha = 120^\circ, \beta = 45^\circ, \\ A(ABCD) = ? \text{ cm}^2 \end{array} \right\}$$

- A) $8(3 + 4\sqrt{3})$ B) $8(4 + 3\sqrt{3})$
 C) $8(5 + 3\sqrt{3})$ D) $8(3 + 5\sqrt{3})$
 E) $24(1 + 2\sqrt{3})$

30.

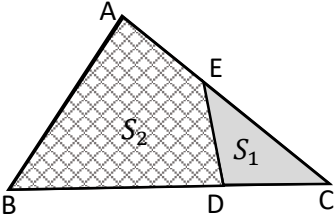

$$\left. \begin{array}{l} 5|AC| = 9|EC|, \\ 4|BC| = 10|DC|, \\ A(EDC) = S_1, \\ A(ABDE) = S_2, \end{array} \right\} \Rightarrow \frac{S_1}{S_2} = ?$$

- A) $\frac{1}{2}$ B) $\frac{2}{3}$ C) $\frac{2}{5}$ D) $\frac{3}{5}$ **E) $\frac{2}{7}$**

32.

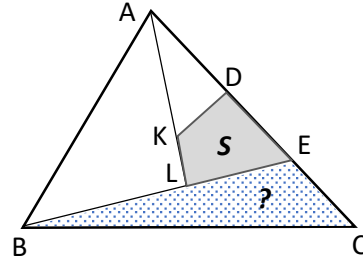

$$\left. \begin{array}{l} |AD| = |DE| = |EC|, \\ |AK| = 2|KL|, |BL| = 2|LE|, \end{array} \right\} \Rightarrow A(BEC) = ?$$

$$A(KDEL) = S$$

- A) $\frac{7}{2}S$ **B) $\frac{9}{4}S$** C) $\frac{13}{7}S$ D) S E) $\frac{6}{7}S$

33.

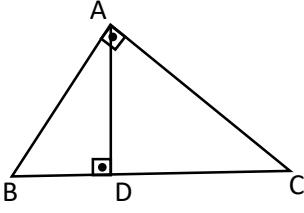

$$\left. \begin{array}{l} [AB] \perp [AC], \\ [AD] \perp [BC], \\ |AB| = 12 \text{ cm}, \\ |BC| = 16 \text{ cm}, \\ |AD| = ? \text{ cm} \end{array} \right\}$$

- A) $3\sqrt{7}$ B) $2\sqrt{7}$ C) 5 D) $4\sqrt{3}$ E) $4\sqrt{5}$

34.

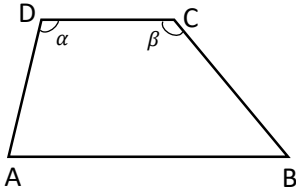

$$\left. \begin{array}{l} [DC] // [AB], \\ |DC| = 5 \text{ cm}, \\ |AD| = 6 \text{ cm}, \\ |AB| = 12 \text{ cm}, \\ \alpha + \beta = 270^\circ \end{array} \right\}$$

$$\Rightarrow \cos \alpha = ?$$

- A) $-\frac{2}{3}$ B) $-\frac{1}{2}$ C) $-\frac{11}{12}$ D) $-\frac{5}{6}$ E) $-\frac{6}{7}$

35.
$$\lim_{x \rightarrow 3} \frac{|x^2 - 7x + 10| - 2}{|x - 2| - 1} = ?$$

- A) -1 B) $-\frac{2}{3}$ C) $-\frac{1}{3}$ D) $\frac{2}{3}$ E) 1

36.
$$\left. \begin{array}{l} f: [2, 10] \rightarrow \mathbb{R}, \\ f(x) = 2 \ln(x^2 - 9) - \ln(x - 3)^2 \end{array} \right\}$$

$$\lim_{a \rightarrow 3^+} e^{f(a)} = ?$$

- A) $\ln 6$ B) 6 C) 36 D) e^6 E) e^{36}

37. $f : \mathbb{R} \rightarrow \mathbb{R}$
 $f(x) = x^3 - 3x^2 - 4$ }
 $\Rightarrow \lim_{h \rightarrow 0} \frac{f(3-h) - f(3)}{h} = ?$
- A) -9 B) -1 C) 0 D) 9 E) 18

38. $f : \mathbb{R} \rightarrow \mathbb{R}, \int_0^3 f(2x+3)dx = a$
 $\Rightarrow \int_4^{10} f(x-1)dx = ?$
- A) $-a$ B) $-\frac{a}{2}$ C) $\frac{a}{2}$ D) a E) $2a$

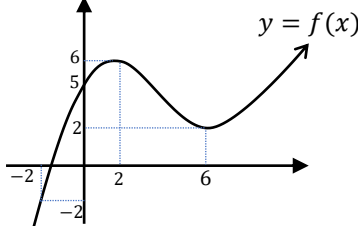
39. 
- $\Rightarrow \int_{-2}^2 f'(x)f(x)dx = ?$

- A) 0 B) 12 C) 16 D) 24 E) 36

40. $A = \begin{bmatrix} 1 & 1 \\ 1 & 4 \end{bmatrix} \Rightarrow 2A + 3A^{-1} = ?$
- A) $\begin{bmatrix} 6 & -1 \\ 1 & 6 \end{bmatrix}$ B) $\begin{bmatrix} 6 & 1 \\ 1 & 9 \end{bmatrix}$ C) $\begin{bmatrix} 6 & -1 \\ -1 & 6 \end{bmatrix}$
 D) $\begin{bmatrix} 6 & 2 \\ -2 & 6 \end{bmatrix}$ E) $\begin{bmatrix} -6 & -2 \\ -1 & 6 \end{bmatrix}$



41. I. 248 → 6
II. 252 → -2
III. 324 → 9
IV. 413 → 13
V. 452 → 4
VI. 542 → ?
- A) -12 B) -9 C) -1 **D) 9** E) 12

42. I. 2362 → 6
II. 2453 → -2
III. 3642 → 0
IV. 4481 → 28
V. 5683 → 22
VI. 6532 → ?
- A) 22 B) 18 **C) 8** D) -18 E) -20

43. 14257 → -2
24353 → 10
25298 → -3
38373 → 23
39153 → 4
47384 → 21
53265 → ?
- A) -13 B) -5 C) 3 **D) 5** E) 13

44.

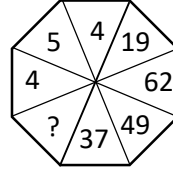

- A) 13 B) 11 **C) 8** D) 5 E) 2

45. 3 ★ 4 = 1
3 ★ 5 = -1
4 ★ 2 = 12
4 ★ 5 = 6
5 ★ 8 = 9
6 ★ 7 = ?

- A) 32 B) 26 **C) 22** D) 20 E) 12

46.

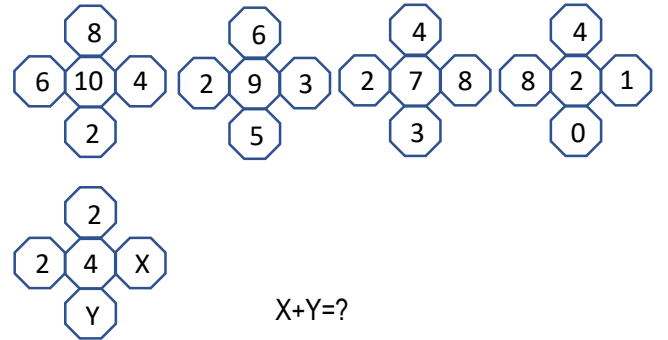

- A) 10 **B) 8** C) 6 D) 4 E) 2

47.

			→	-1
			→	3
			→	12
			→	11
			→	?

- A) 8 B) 7 C) 6 **D) 5** E) 4

48.

1.	2.	3.	4.	5.	6.	7.	...	20.
5	10	17	26	37	50	65	...	?

- A) 359 B) 386 C) 420 **D) 442** E) 536

49.

I II III IV V

A)

B)

C)

D)

E)

50.

?

- A)
- B)
- C)
- D)**
- E)

51.

?

A)

B)

C)

D)

E)

52.

	→	6936
	→	5716
	→	1659
	→	1654
	→	?

- A) 1673 **B) 1679** C) 4163 D) 4169 E) 5363

53.

	→	
	→	
	→	
	→	
	→	?

- A) B) **C)**
- D) E)

54.

6384	}	}	
3852			
8645			
2456			
			$\odot \triangle \square \blacksquare = ?$

- A) 8253** B) 8235 C) 5283 D) 5823 E) 4683

55.

	}	}	a	}	}	}									
			c				}	}	}						
			e							}	}	}			
			b										}	}	}
			d												
	h	}	}	}											
	e				}	}	}								
	d							}	}	}					
	c										}	}	}		
	g													}	}
	a	}	}	}											
	h				}	}	}								
	b							}	}	}					
	d										}	}	}		
	g													}	}
	a	}	}	}											
	h				}	}	}								
	b							}	}	}					
	d										}	}	}		
	g													}	}
	a	}	}	}											
	h				}	}	}								
	b							}	}	}					
	d										}	}	}		
	g													}	}
	a	}	}	}											
	h				}	}	}								
	b							}	}	}					
	d										}	}	}		
	g													}	}
	a	}	}	}											
	h				}	}	}								
	b							}	}	}					
	d										}	}	}		
	g													}	}
	a	}	}	}											
	h				}	}	}								
	b							}	}	}					
	d										}	}	}		
	g													}	}
	a	}	}	}											
	h				}	}	}								
	b							}	}	}					
	d										}	}	}		
	g													}	}
	a	}	}	}											
	h				}	}	}								
	b							}	}	}					
	d										}	}	}		
	g													}	}
	a	}	}	}											
	h				}	}	}								
	b							}	}	}					
	d										}	}	}		
	g													}	}
	a	}	}	}											
	h				}	}	}								
	b							}	}	}					
	d										}	}	}		
	g													}	}
	a	}	}	}											
	h				}	}	}								
	b							}	}	}					
	d										}	}	}		
	g													}	}
	a	}	}	}											
	h				}	}	}								
	b							}	}	}					
	d										}	}	}		
	g													}	}
	a	}	}	}											
	h				}	}	}								
	b							}	}	}					
	d										}	}	}		
	g													}	}
	a	}	}	}											
	h				}	}	}								
	b							}	}	}					
	d										}	}	}		
	g													}	}
	a	}	}	}											
	h				}	}	}								
	b							}	}	}					
	d										}	}	}		
	g													}	}
	a	}	}	}											
	h				}	}	}								
	b							}	}	}					
	d										}	}	}		
	g													}	}
	a	}	}	}											
	h				}	}	}								
	b							}	}	}					
	d										}	}	}		
	g													}	}
	a	}	}	}											
	h				}	}	}								
	b							}	}	}					
	d										}	}	}		
	g													}	}
	a	}	}	}											
	h				}	}	}								
	b							}	}	}					
	d										}	}	}		
	g													}	}
	a	}	}	}											
	h				}	}	}								
	b							}	}	}					
	d										}	}	}		
	g													}	}
	a	}	}	}											
	h				}	}	}								
	b							}	}	}					
	d										}	}	}		
	g													}	}
	a	}	}	}											
	h				}	}	}								
	b							}	}	}					
	d										}	}	}		
	g													}	}
	a	}	}	}											
	h				}	}	}								
	b							}	}	}					
	d										}	}	}		
	g													}	}
	a	}	}	}											
	h				}	}	}								
	b							}	}	}					
	d										}	}	}		
	g													}	}
	a	}	}	}											
	h				}	}	}								
	b							}	}	}					
	d										}	}	}		
	g													}	}
	a	}	}	}											
	h				}	}	}								
	b							}	}	}					
	d										}	}	}		
	g													}	}
	a	}	}	}											
	h				}	}	}								
	b							}	}	}					
	d										}	}	}		
	g													}	}
	a	}	}	}											
	h				}	}	}								
	b							}	}	}					
	d										}	}	}		
	g													}	}
	a	}	}	}											
	h				}	}	}								
	b							}	}	}					
	d										}	}	}		
	g													}	}
	a	}	}	}											
	h				}	}	}								
	b							}	}	}					
	d										}	}	}		
	g													}	}
	a	}	}	}											
	h				}	}	}								
	b							}	}	}					
	d										}	}	}		
	g													}	}
	a	}	}	}											
	h				}	}	}								
	b							}	}	}					
	d										}	}	}		
	g													}	}
	a	}	}	}											
	h				}	}	}								
	b							}	}	}					
	d										}	}	}		
	g													}	}
	a	}	}	}											
	h				}	}	}								
	b							}	}	}					
	d										}	}	}		
	g													}	}
	a	}	}	}											
	h				}	}	}								
	b							}	}	}					
	d										}	}	}		
	g													}	}
	a	}	}	}											
	h				}	}	}								
	b							}	}	}					
	d										}	}	}		
	g													}	}
	a	}	}	}											
	h				}	}	}								
	b							}	}	}					
	d										}	}	}		
	g													}	}
	a	}	}	}											
	h				}	}	}								
	b							}	}	}					
	d										}	}	}		
	g													}	}
	a	}	}	}											
	h				}	}	}								
	b							}	}	}					
	d										}	}	}		
	g													}	}
	a	}	}	}											
	h				}	}	}								
	b							}	}	}					
	d										}	}	}		
	g													}	}
	a	}	}	}											
	h				}	}	}								
	b							}	}	}					
	d										}	}	}		
	g													}	}
	a	}	}	}											
	h				}	}	}								
	b							}	}	}					
	d										}	}	}		
	g													}	}
	a	}	}	}											
	h				}	}	}								
	b							}	}	}					
	d										}	}	}		
	g													}	}
	a	}	}	}											
	h				}	}	}								
	b							}	}	}					
	d										}	}	}		
	g													}	}
	a	}	}	}											
	h				}	}	}								
	b							}	}	}					
	d										}	}	}		
	g													}	}
	a	}	}	}											
	h				}	}	}								
	b							}	}	}					
	d										}	}	}		
	g														

56.

5	1	3	3
3	4	1	7
2	0	4	6
1	2	0	3
7	2	4	5
4	3	2	6
X	4	3	6

X = ?

- A) 4 B) 5 C) 6 D) 7 **E) 8**

57.

<table style="border: none;"> <tr><td>9475</td></tr> <tr><td>6542</td></tr> <tr><td>7826</td></tr> <tr><td>4798</td></tr> </table>	9475	6542	7826	4798	}	<table style="border: none;"> <tr><td>○</td><td>■</td><td>◆</td><td>●</td></tr> <tr><td>▲</td><td>◐</td><td>◎</td><td>☆</td></tr> <tr><td>●</td><td>☆</td><td>◐</td><td>◆</td></tr> <tr><td>◐</td><td>◎</td><td>▲</td><td>■</td></tr> </table>	○	■	◆	●	▲	◐	◎	☆	●	☆	◐	◆	◐	◎	▲	■
9475																						
6542																						
7826																						
4798																						
○	■	◆	●																			
▲	◐	◎	☆																			
●	☆	◐	◆																			
◐	◎	▲	■																			

8246 = ?

- A) ■ ◐ ● ◆ B) ■ ◆ ◐ ▲ C) ■ ◆ ◐ ◎
D) ■ ◆ ◐ ● E) ◐ ■ ◆ ●

58.

<table border="1" style="border-collapse: collapse; width: 40px; height: 40px; margin: 0 auto;"> <tr><td>abc</td></tr> </table>	abc	→	bca
abc			
<table border="1" style="border-collapse: collapse; width: 40px; height: 40px; margin: 0 auto;"> <tr><td>abc</td></tr> </table>	abc	→	cab
abc			
<table border="1" style="border-collapse: collapse; width: 40px; height: 40px; margin: 0 auto;"> <tr><td>251</td></tr> </table>	251	→	?
251			

- A) 152 B) 215 **C) 251** D) 512 E) 521

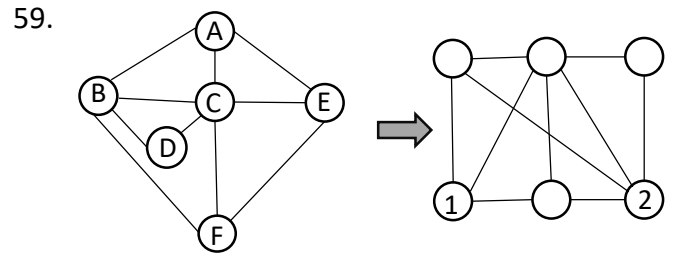

(1,2)=?

- A) (F,B) **B) (E,B)** C) (A, D) D) (E, F) E) (A,B)

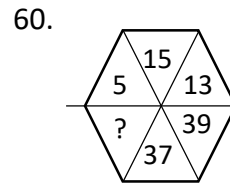

- A) 33 B) 74 **C) 111** D) 115 E) 121

61.

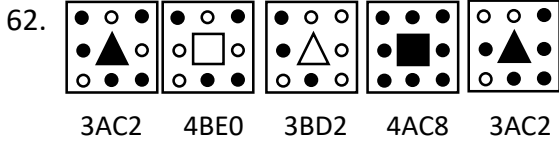

3AC2 4BE0 3BD2 4AC8 3AC2

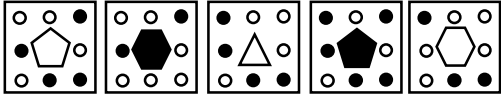

5BE0 6AD4 3BE0 5AC2 ?

- A) 6BD2 B) 6BC2 C) 6AD2 D) 6AC2 E) 6AE0

63. $b+d = 10$
 $a+b+e = 25$
 $a+c+d = 22$
 $d+e = 3$
 $b+c+e = 13$
 $a+c+e = ?$

- A) 12 B) 15 C) 16 D) 19 E) 21

64. $4 \times 3 = 10/6$
 $5 \times 4 = 15/24$
 $8 \times 6 = 36/720$
 $6 \times 2 = 21/2$
 $7 \times 5 = ?$

- A) 28/24 B) 28/60 C) 14/120
 D) 28/120 E) 56/124

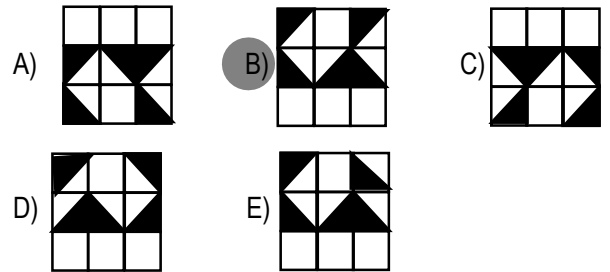
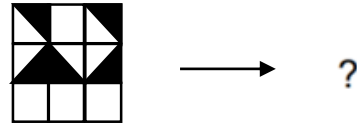
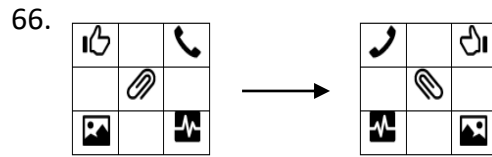
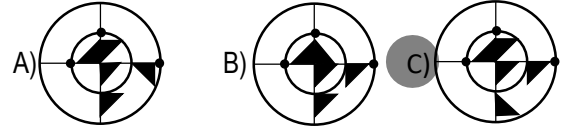
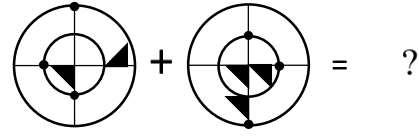
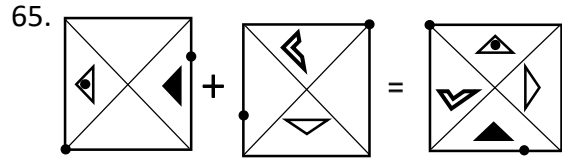

67.

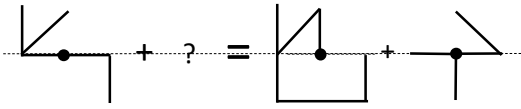

- A) B) C) D) E)

68.

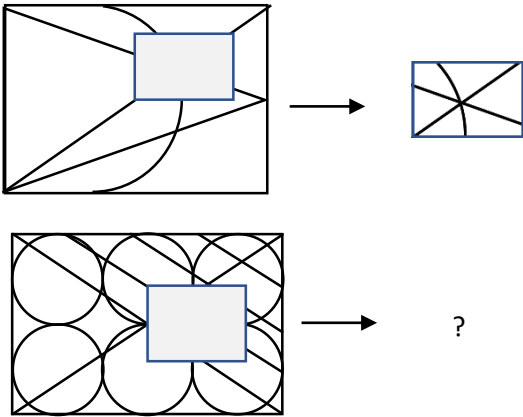

- A) B) C) D) E)

69.

(⇒	△	□	G	★	⊗	I
⇒	□	★	(△	G	⊗	II
□	⊗	△	★	⇒	G	(III
⊗	□	(G	⇒	★	△	IV
?							V

- A) B) C) D) E)

70.

△ □	□ △	□ □	□ □	□ □
□ □	△ □	△ □	□ □	□ □
-9	11	2	0	?

- A) -8 B) -4 C) 4 D) 8 E) 12

71.

7 6 28	6 3 10	6 4 14	8 X 12
8 20 28	3 9 8	4 8 10	4 7 Y

I II III IV

X+Y=?

- A) 18 B) 19 C) 20 D) 22 E) 25

72.

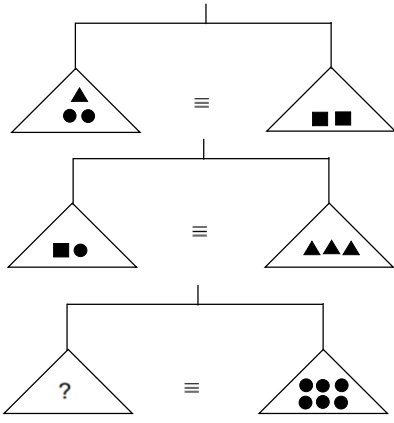

- A) ▲▲■● B) ▲▲▲■●●
 C) ▲▲▲▲■ D) ▲▲▲■
 E) ▲■●●

73.

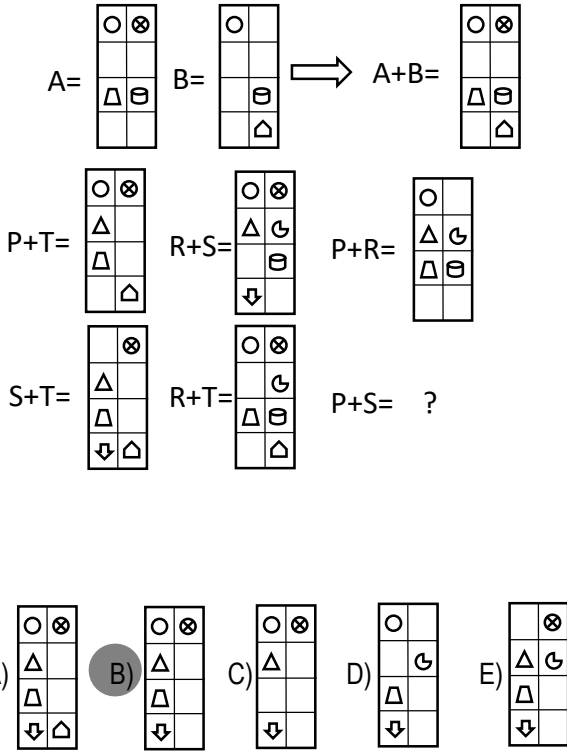

74.

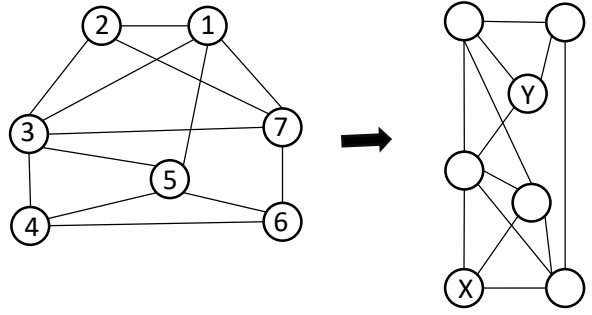

(X, Y)=?

- A) (4, 6) B) (4, 2) C) (1, 4) D) (6, 2) E) (2, 4)

75.

I.	1 2 3 4 5 6 7
II.	1 3 5 7 2 4 6
III.	1 4 7 3 6 2 5
IV.	?
V.	1 6 4 2 7 5 3

- A) 1 5 2 6 7 3 4 B) 1 5 2 6 3 7 4
 C) 1 5 2 6 3 4 7 D) 1 5 7 6 3 2 4
 E) 1 5 2 3 6 7 4

76.

+	●	●	⬠	⊗
⬠	11	A	14	8
⊗	5	3	8	2
●	8	B	11	5
●	6	C	9	3

A+B-C=?

- A) -10 B) -8 C) 4 D) 8 E) 11

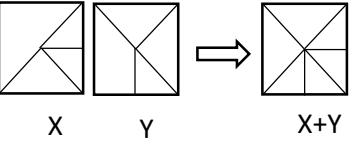
77. 

X Y X+Y

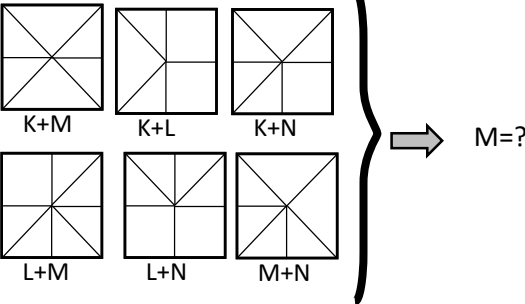

K+M K+L K+N

L+M L+N M+N

M=?

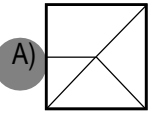
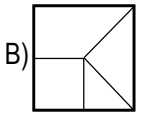
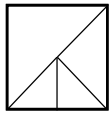
A)  B)  C) 

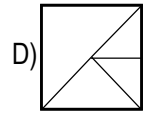
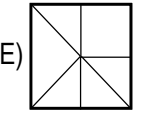
D)  E) 

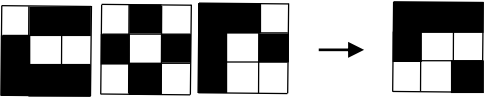
78. 

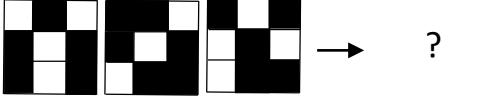

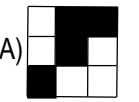
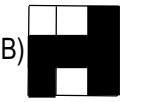
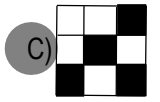
A)  B)  C) 

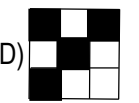
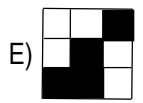
D)  E) 

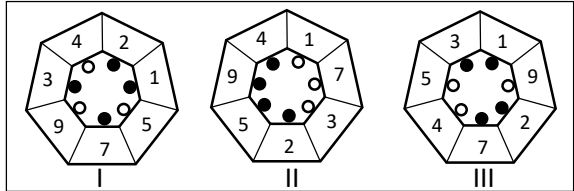
79. 

I II III

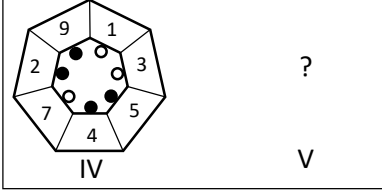

IV V

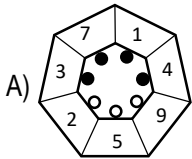
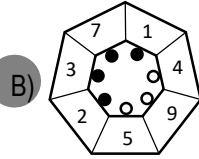
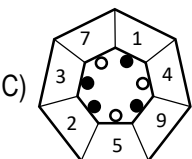
A)  B)  C) 

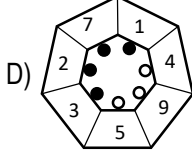
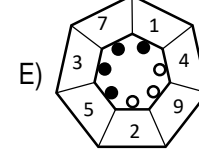
D)  E) 

80.

3	6	8	16	18	36	38	X
---	---	---	----	----	----	----	---

2	9	7	14	12	19	17	Y
---	---	---	----	----	----	----	---

X-Y=?

A) 23 B) 32 C) 41 D) 52 E) 63

SINAV BİTTİ. LÜTFEN CEVAPLARINIZI KONTROL EDİNİZ.

END OF THE EXAM. PLEASE CHECK YOUR ANSWERS.



1. Cep telefonu, çağrı cihazı, telsiz vb. haberleşme araçları ile cep bilgisayarları, her türlü bilgisayar özelliği bulunan cihazlarla; silah ve benzeri teçhizatla, müsvedde kâğıdı, defter, kitap, sözlük, sözlük işlevi olan elektronik aygıt, hesap cetveli, pergel, açıölçer, cetvel, hesap makinesi vb. araçlarla sınava girmek yasaktır. Bu araçlarla sınava girmiş öğrenciler mutlaka Salon Sınav Tutanağına yazılacak, bu öğrencilerin sınavları geçersiz sayılacaktır.
 2. Sınavda adaylara 120 dakika süre verilmiştir. Sınavın ilk 30 dakikasından sonra hiçbir şekilde adaylar sınava alınmayacaktır. Sınavın başlamasını izleyen ilk 40 ve son 5 dakikası içinde adayların sınavdan çıkması kesinlikle yasaktır. Sınav evrakını teslim ederek salonu terk eden aday, her ne sebeple olursa olsun, tekrar sınava devam ettirilmeyecektir. Cevaplamayı süre bitmeden tamamlarsanız, cevap kâğıdınızı ve soru kitapçığınızı salon görevlilerine teslim ederek yukarıda belirtilen süreler içinde salonu terk edebilirsiniz. Sınav süresinin bittiği ilan edilip cevap kâğıtları ve soru kitapçıkları salon görevlileri tarafından toplanıncaya kadar yerlerinizde kalınız.
 3. Sınav süresince görevlilerle konuşmak ve soru sormak yasaktır. Aynı şekilde görevlilerin de adaylarla yakından ve alçak sesle konuşmaları, ayrıca adayların birbirinden kalem, silgi vb. şeyleri istemeleri kesinlikle yasaktır.
 4. Sınav sırasında kopya çeken, çekmeye kalkışan, kopya veren, kopya çekilmesine yardım edenlerin kimlikleri, Salon Sınav Tutanağına yazılacak ve bu adayların sınavları geçersiz sayılacaktır. Görevliler kopya çekmeye veya vermeye kalkışanları uyarmak zorunda değildir, sorumluluk size aittir. Adayların test sorularına verdikleri cevapların dağılımları bilgi işlem yöntemleriyle incelenecek; bu incelemelerden elde edilen bulgular bireysel veya toplu olarak kopya girişiminde bulunulduğunu gösterirse, kopya eylemine katılan adayların sınavı iptal edilecektir. Cevap kâğıdınızı başkaları tarafından görülmeyecek şekilde tutmanız gerekmektedir. Bu durum sizin için son derece önemlidir. Sınav görevlileri, sınavın kurallara uygun biçimde yapılmadığını veya toplu kopya girişiminde bulunulduğunu raporunda bildirdiği takdirde, İnönü Üniversitesi takdir hakkını kullanarak ilgili sınıflardaki öğrencilerin tamamının sınavını iptal etme hakkına sahiptir.
 5. Cevap kâğıdında ilgili alanları doldurmanız gerekmektedir. Cevap kâğıdına yazılacak her türlü yazıda ve yapılacak bütün işaretlemelerde kurşun kalem kullanılacaktır. Cevapların cevap kâğıdına işaretlenmiş olması gerekir. Soru kitapçığına işaretlenen cevaplar geçerli değildir.
 6. Cevaplamaya geçmeden önce size verilecek soru kitapçığı üzerinde ayrılan yere adınızı, soyadınızı ve Aday Numaranızı yazıp imzalayınız. Sınav sonunda soru kitapçıkları ile cevap kâğıtları toplanacak ve tek tek incelenecektir. Soru kitapçığının sayfalarının eksik bulunması durumunda sınavınız geçersiz sayılacaktır.
 7. Soru kitapçıklarının sayfalarındaki boş yerleri müsvedde için kullanabilirsiniz.
 8. Sınav süresince, görevliler dahil, salonda kimse sigara, pipo, puro vb. şeyleri içmeyecektir.
 9. Sınav salonundan ayrılmadan önce, soru kitapçığınızı ve cevap kâğıdınızı salon görevlilerine teslim etmeyi unutmayınız
1. Following materials are prohibited in exam room: Any communication equipment e.g. mobile phones, pagers, walkie-talkies, PDA's, weapons and similar equipment, scratch papers, notebooks, books, dictionaries, any electronic device with dictionary function, calculators, calculation charts, compasses, goniometers, rulers and etc. If any candidate enters the exam room with the prohibited materials, his/her name will be recorded and their examinations will be invalidated.
 2. The exam will take 120 minutes. Candidates cannot enter the exam hall if they are late for more than 30 minutes. Candidates are not allowed to leave the exam room during the first 40 minutes and last 5 minutes. Candidates who have submitted the exam documents and left exam room will not be allowed to enter the examination room again. If you have completed the exam before the exam ends, you can leave the room after submitting your question booklet and answer sheet within allowed time periods. When the end of the examination is announced, you must remain seated and do not leave the examination room until all papers are collected by the invigilators.
 3. Speaking with the invigilators during the examination is prohibited. Similarly, it is prohibited for the staff to talk to candidates closely and silently. Candidates are not allowed to exchange pencils, erasers, papers etc. during the exam.
 4. The exam of any candidate who cheats, attempts to cheat or assists cheating will be invalidated. Invigilators do not have to warn the students about cheating. The candidate is responsible for his/her actions. Answers of the candidates will be examined electronically. If any suspicious case is detected regarding individual or collaborate cheating, the exams of all candidates who involve in this action will be invalidated. If invigilators report any case of misconduct against exam rules during the exam or collaborate cheating, relevant authorities of İnönü University may decide to invalidate all candidates' exams for that session.
 5. You must fill all the required fields on the answer sheet. Only pencils with soft leads should be used for marking and writing on the answer sheet. Pens or ball point pens should not be used. All answers should be marked on the answer sheet. Answers marked on the question booklet are not valid.
 6. Please write your name, surname and candidate number on the question booklet before starting to answer the questions. All question booklets and answer sheets will be collected and examined after the examination. In case of any missing pages, the candidate's exam will be invalidated.
 7. You can use the blank spaces on the question booklet for calculation.
 8. Smoking (cigarettes, pipes, cigars etc.) is not allowed during the examination for both candidates and the invigilators.
 9. Do not forget to submit your question booklet and answer sheet before leaving the exam room.



1. ممنوع إحضار الأشياء والأدوات والأجهزة الآتية إلى الاختبار: الهاتف وجهاز اللاسلكي وغيرها من أجهزة الاتصالات كلها، والحواشيب المحمولة، والساعات الذكية. ويمنع أيضًا إحضار الدفاتر والكتب والمعاجم الورقية والإلكترونية وأدوات الهندسة وجميع أنواع الجداول للحسابات والفراغير ومؤشرات درجة الزاوية وغير ذلك. كما يمنع إحضار الأسلحة بجميع أنواعها إلى الاختبار. وإذا جاء طالب بأداة من هذه الأدوات والأجهزة فسوف يُسجل اسمه في محضر، وسيُلغى اختباراه.
2. مدة الاختبار 120 دقيقة. لا يُقبل دخول الطالب إلى الاختبار بعد 30 دقيقة من بداية الاختبار. ويُمنع الخروج من الاختبار قبل مضي 40 دقيقة، وكذلك في 5 الدقائق الأخيرة. إذا سلم الطالب أوراق الاختبار وخرج من القاعة لا يمكن أن يدخل إليها مهما كان السبب. وإذا أكمل الطالب الإجابة قبل انتهاء الوقت يمكنه الخروج من الصالة بعد تسليم أوراق الاختبار. وإذا أُعلنت نهاية وقت الاختبار لا تقم من مكانك حتى يتسلم الموظف الأوراق منك.
3. ممنوع الكلام مع الموظفين والسؤال طوال الاختبار. كما أن كلام الموظفين مع الطالب بصوت خفي ممنوع أيضًا. ويُمنع كذلك تبادل الأقلام والمساحات وغير ذلك من الأدوات الدراسية بين الطلاب في أثناء الاختبار.
4. من يحاول الغش سيُظم بحقه ضبط، وسيُعدّ اختباره ملغى. والموظفون ليسوا مسؤولين عن إنذار من يحاول الغش، فالمسؤولية تقع على الطالب كاملة. ستُصحح أوراق الاختبار إلكترونيًا، وإذا تبين أن طالبًا أو مجموعة من الطلاب غشوا في الاختبار يُعدّ اختبارهم ملغى أيضًا. حافظ على ورقة إجابتك حتى لا يراها الطلاب الآخرون، وهذا مهم جدًا. وإذا كتب الموظفون أن الاختبار لم يُجر وفق القواعد التي يجب اتباعها في الاختبار يمكن لجامعة إينونو أن تلغي الاختبار تمامًا.
5. يجب إملاء الفراغات بالمعلومات المطلوبة، واستعمال قلم الرصاص في الكتابة على ورقة الإجابة. كما تجب كتابة الأجوبة في ورقة الإجابة، وكتابة الأجوبة في كُتَيْب الأسئلة غير مقبولة.
6. اكتب اسمك واسم عائلتك ورقم الطالب في المكان المناسب لكل منها في ورقة الإجابة قبل أن تبدأ بالإجابة. وفي نهاية الاختبار سيؤخذ منك كُتَيْب الأسئلة وورقة الإجابة، وإذا كانت إحدى الصفحات ناقصة في الكُتَيْب سيُعدّ اختبارك ملغى.
7. يمكنك أن تستعمل الأماكن الفارغة في كُتَيْب الأسئلة مسوِّدة لحل الأسئلة.
8. التدخين ممنوع للطلاب والموظفين في أثناء الاختبار.
9. لا تنس تسليم كُتَيْب الأسئلة وورقة الأجوبة إلى الموظفين قبل أن تخرج من قاعة الاختبار.

- 1- همراه داشتن ابزار ارتباطی مانند تلفن همراه، پیجر، بی‌سیم و غیره، رایانه‌های همراه، دستگاه‌های با انواع ویژگی‌های رایانه‌ای، اسلحه و تجهیزات مشابه، دستگاه های الکترونیکی مانند فرهنگ لغت الکترونیکی، ماشین حساب، قطب نما و وسایلی مانند زاویه سنج، خط کش، کتاب، فرهنگ، دفترچه، کاغذ سفید در جلسه امتحان ممنوع می باشد. کسانی که با این وسایل وارد امتحان می شوند در گواهی سالن امتحان نوشته و امتحان آن‌ها نامعتبر محسوب می شود.
- 2- برای امتحان 120 دقیقه وقت تعیین شده است. پس از شروع آزمون بعد از نیم ساعت به داوطلبان اجازه‌ی ورود به جلسه داده نخواهد شد. پس از شروع آزمون در 40 دقیقه‌ی اول و 5 دقیقه‌ی آخر به داوطلبان اجازه‌ی خروج از امتحان داده نخواهد شد. کسی که دفترچه‌ی سوالات و پاسخنامه را تحویل داده و از سالن خارج شده دوباره نمی تواند وارد سالن بشود. در صورتی که امتحان‌تان را قبل از تمام شدن وقت تمام کردید می توانید دفترچه‌ی سوالات و پاسخنامه را به مسئولین تحویل داده و با توجه به شرایط ذکر شده از سالن خارج بشوید.
- قبل از جمع آوری دفترچه سوال‌ها و پاسخنامه‌ها داوطلب‌ها مجاز به ترک صندلی خود نیستند.
- 3- هنگام امتحان حرف زدن با مسئولین ممنوع می باشد. همانطور حرف زدن مسئولین با داوطلبان هم ممنوع می باشد.
- رد و بدل وسایل مانند مداد، مداد تراش و مشابه در جلسه‌ی امتحان اکیدا ممنوع می باشد.
- 4- کسی که تقلب می کند، یا برای تقلب یاری می کند، هویتش در گواهی سالن نوشته می شود و امتحان آن‌ها نامعتبر محسوب خواهد شد. مسئولین موظف نیستند که به مقبلین هشیار بدهند، مسولیت بر عهده‌ی خود داوطلبان می باشد.
- 5- لازم می باشد که جاهای خالی در پاسخنامه پر کنید. برای همه‌ی علامتگذاری و نگارش از مداد باید استفاده شود.
- لازم است که همه‌ی پاسخ‌ها در پاسخنامه علامتگذاری شود.
- پاسخ‌هایی که در کتابچه سوالات علامتگذاری شده‌اند معتبر نمی باشند.
- 6- قبل از شروع کردن به پاسخگویی بر روی کتابچه نام، نام خانوادگی و شماره‌تان را بنویسید و امضا کنید.
- بعد از امتحان کتابچه‌های سوالات و پاسخنامه‌ها جمع می شوند و تک تک مورد بررسی قرار می گیرند.
- در صورت ناقص بودن صفحات کتابچه امتحان شما نامعتبر خواهد شد.
- 7- برای تمرینات از جاهای خالی در صفحات می توانید استفاده کنید.
- 8- در طول امتحان هیچ کس نمی تواند سیگار بکشد یا از قلیون و پایپ استفاده بکند.
- 9- قبل از ترک کردن سالن امتحان تحویل دادن پرسشنامه و پاسخنامه را فراموش نکنید.